



KORAMIC DATURA
DACHZIEGEL-PROGRAMM



Keramische Dachziegel

Datura

Der flache Koramic Datura Ziegel überzeugt durch seine moderne geradlinige Optik. Er ist für variable Lattenabstände geeignet und kann so auf nahezu jeder Dachfläche – sowohl im Neubau als auch in der Renovierung – eingesetzt werden.



naturrot+



rustik
engobiert



schieferfarben
matt



schwarz matt
glasiert



schiefer matt
glasiert

Anwendung

Koramic Datura Ziegel schaffen eine glatte Dachfläche mit einem klaren und einfachen Linienspiel. Sie sind für einen variablen Lattenabstand von 270-307 mm geeignet.

Darüber hinaus haben sie sich besonders als Fassadenverkleidungen bewährt.

Verarbeitung

Koramic Datura verfügt über eine besonders breite Palette von Formteilen und Zubehör für eine vielseitige Anwendung.

Farben

Da bei dem Naturprodukt Ziegel produktionsbedingte Farbabweichungen möglich sind, sollten für die Verarbeitung die Ziegel mehrerer Paletten vermischt werden.

30 Jahre Garantie

Koramic Datura erhalten eine 30-jährige Garantie auf Bruchfestigkeit, Dichtheit und Frostbeständigkeit.

DUBOkeur

Koramic Datura verfügen über das DUBO-Gütezeichen. Dieses zertifiziert, dass diese Ziegel zu den umweltfreundlichsten ihrer Art gehören.



DUBOKEUR

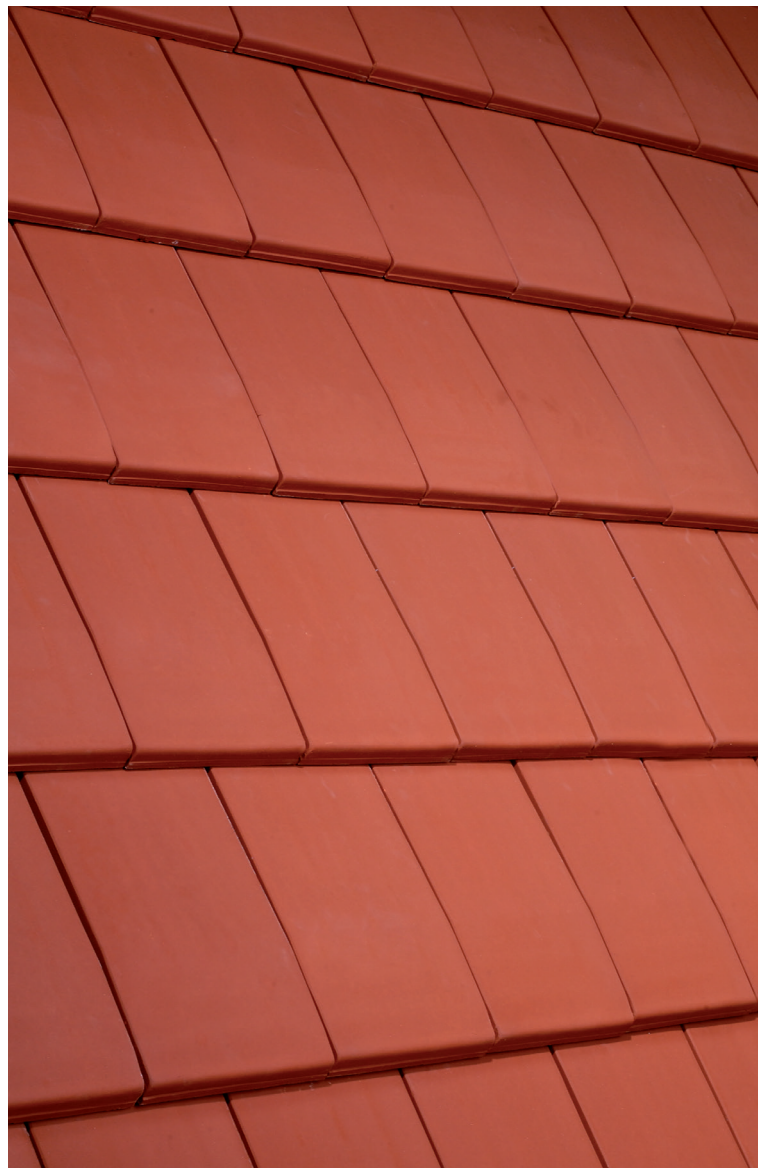

Technische Daten

**Flachziegel mit variablem Lattenabstand.
Verlegung im Halbverband.**

Abmessungen (b x l) 251 x 404 mm

Lattenabstand 270 - 307 mm

Deckende Breite 211 mm

Gewicht 3,02 kg/Stück

Anzahl per m² 15,4 - 17,6

Minimale Dachneigung 25°

Maximale Dachneigung 30° (bei Blockverband)

KOMO Gütezeichen

Die Abmessungen entsprechen der NEN-EN 1304.
Aufgrund des Produktionsprozesses sind geringe Maßabweichungen möglich.
Wir empfehlen vor der Verarbeitung zunächst die richtigen Abmessungen der Dachziegel und Zubehörteile zu bestimmen.
Für Dachneigungen unter 25° gelten weitere Anforderungen.
Bitte kontaktieren Sie uns für weitere Informationen: Steinzentrale Nord-Leeuwis GmbH
Telefon 04101/31036 · info@steinzentrale.de · www.steinzentrale.de

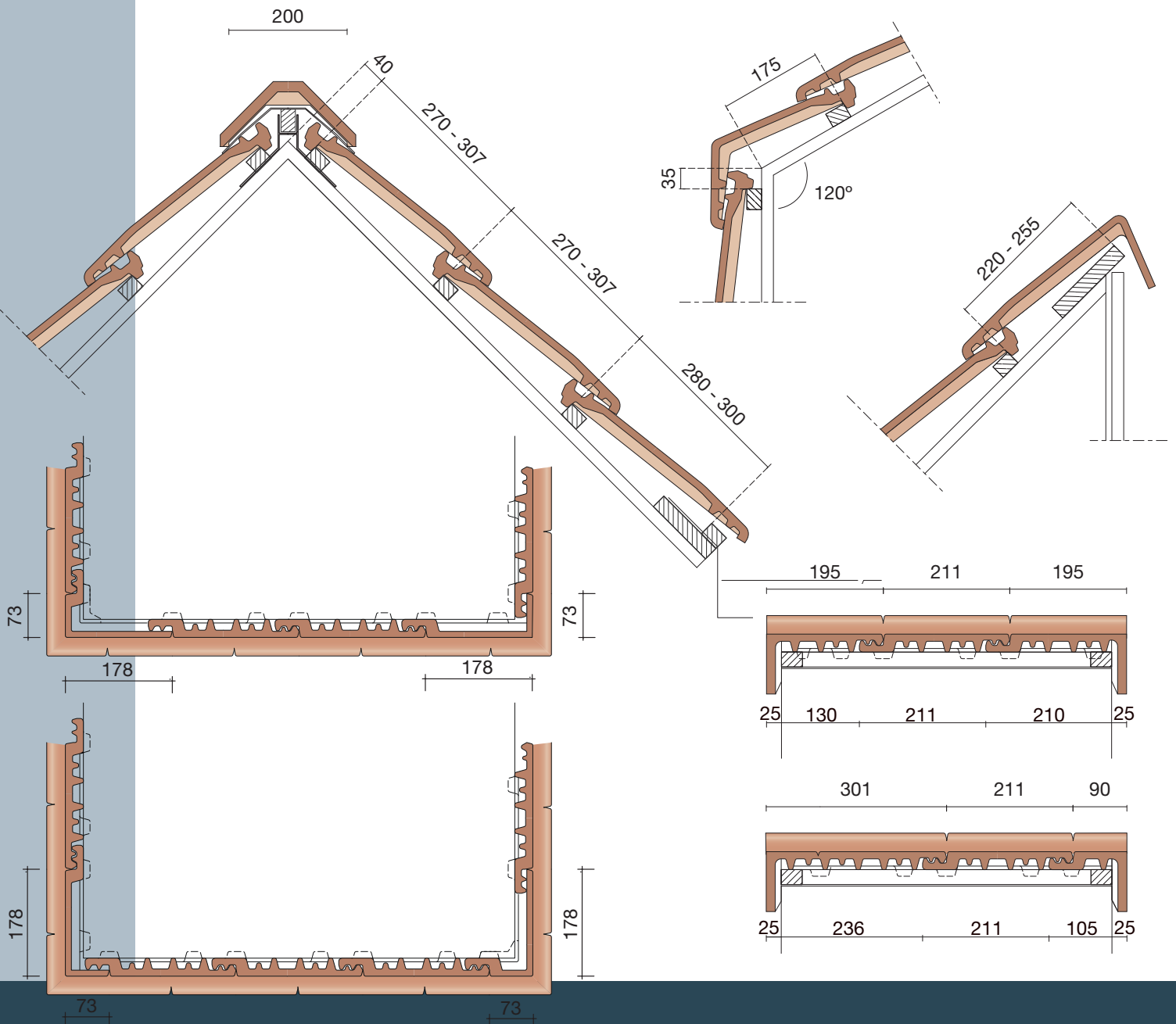
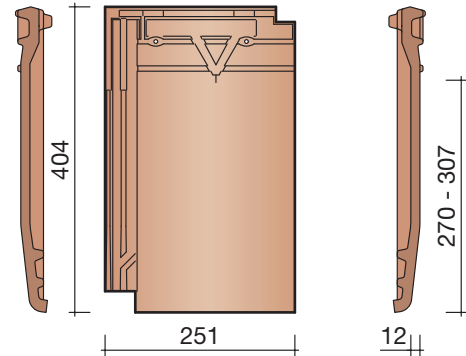
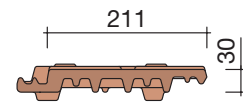

First- und Gratziegel

2810 FIRSTANFANG WINKLIG

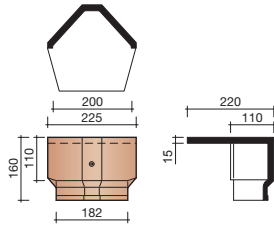

2800 FIRST WINKLIG

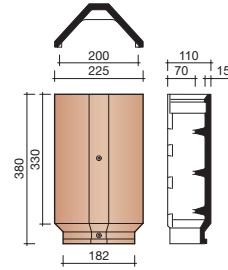

2820 FIRSTENDE WINKLIG

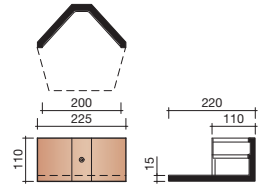

2860 GRATANFANG WINKLIG

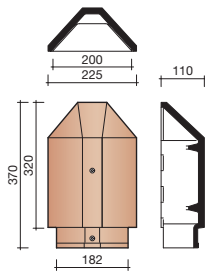

2800 FIRST WINKLIG

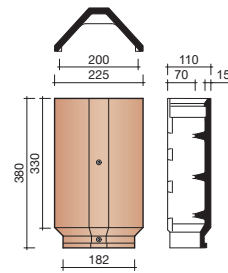

Ortgangziegel

7080 ORTGANG LINKS

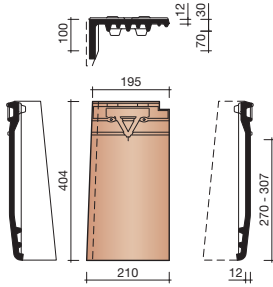

0000 DATURA DACHZIEGEL

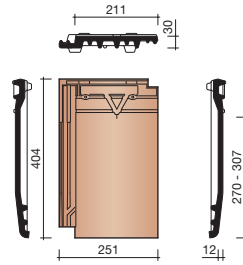

7090 ORTGANG RECHTS

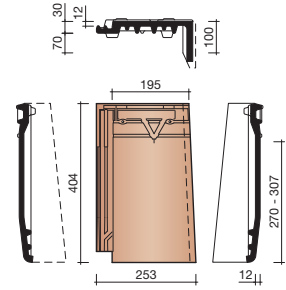

7880 1½ ORTGANG LINKS

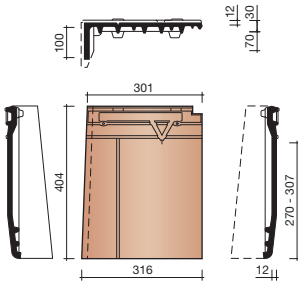

0000 DATURA DACHZIEGEL

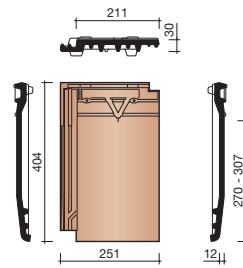

7030 HALBER ORTGANG RECHTS

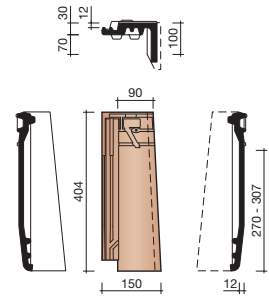

7280 KNICKORTGANG LINKS

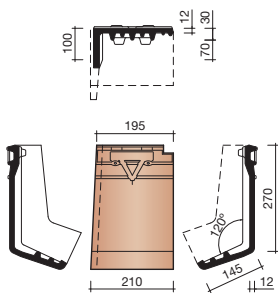

8200 KNICKZIEGEL

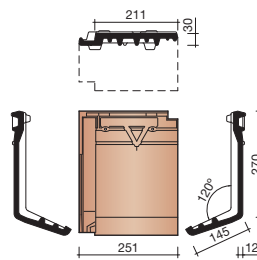

7290 KNICKORTGANG RECHTS

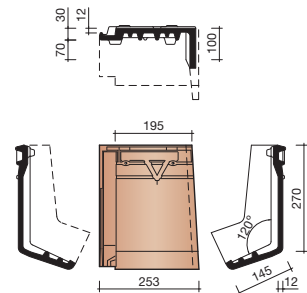

Pultdachziegel

7580 PULTDACHORTGANG LINKS

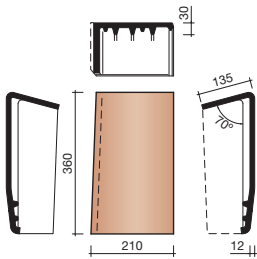

8500 PULTDACHZIEGEL

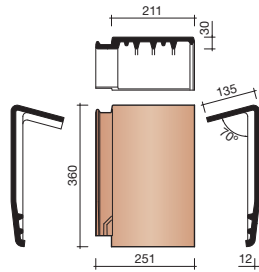

7590 PULTDACHORTGANG RECHTS

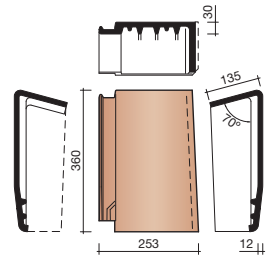

Fassadenverkleidung

8800 FASSADENORTGANG LINKS

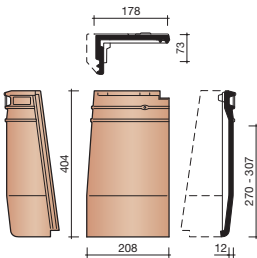

8810 FASSADENORTGANG RECHTS

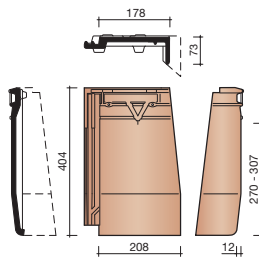

7560 FASSADENORTGANGABSCHLUSS LINKS

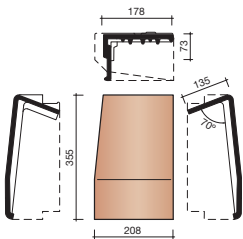

7570 FASSADENORTGANGABSCHLUSS RECHTS

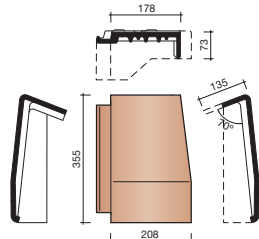

Übrige Formteile

8010 HALBER ZIEGEL

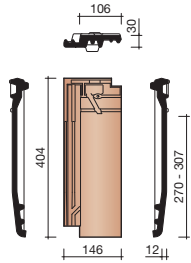

8040 HALBER ZIEGEL OHNE SEITENFALZ

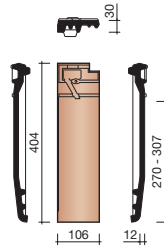

8045 ZIEGEL OHNE SEITENFALZ

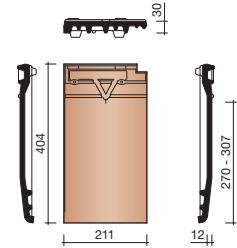

8640 ENTLÜFTER 26CM²

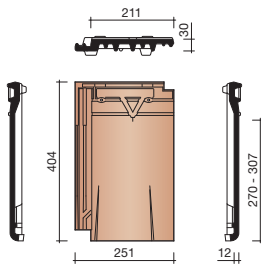

8728 TONDUNSTROHR INKL. ANSCHLUSSET
Ø 125MM

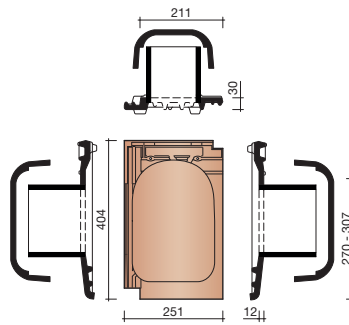

8660 MAUERSEGLERZIEGEL

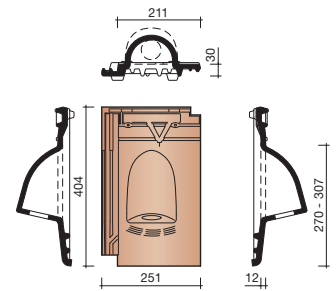

Walmkappen

WALMKAPPE 1 FIRST/ 2 GRATE

5870 WALMKAPPE NR. 21 3 X 2800

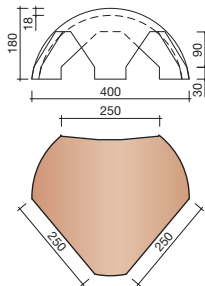

WALMKAPPE 4 GRATE

5871 WALMKAPPE NR. 23 4 X 2800

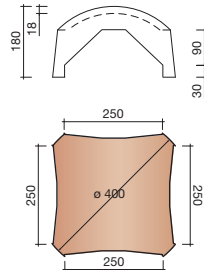

WALMKAPPE FLACH/GENEIGT

5872 WALMKAPPE NR. 25 3 X 2800

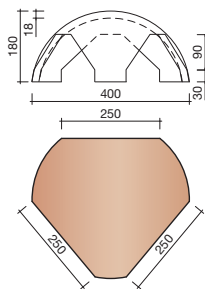

T-WALMKAPPE 3 FIRSTE

5873 WALMKAPPE NR. 27 3 X 2800

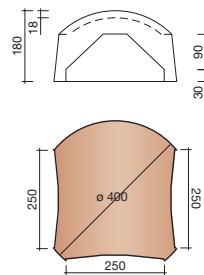

Firstschmuck

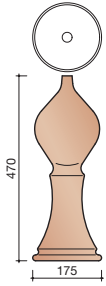
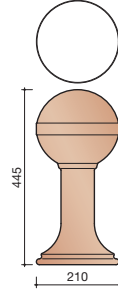
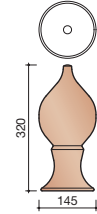
5900 FIRSTSCHMUCK 1**5910** FIRSTSCHMUCK 2**5930** FIRSTSCHMUCK 3



Keramische Dachziegel
Datura



SZL

STEINZENTRALE NORD-LEEUEWIS

**3 JETZT
3X IN
DEUTSCH-
LAND!**



**STEINZENTRALE
NORD-LEEUEWIS GMBH**
Telefon 04101/31036
Telefax 04101/35376
info@steinzentrale.de
www.steinzentrale.de

SZL IN RELLINGEN:
Adlerstraße 70
25462 Rellingen/Hamburg
Montag bis Freitag 7 – 17 Uhr

SZL IN WITTEN:
Augustastraße 85
58452 Witten
Dienstag - Freitag 9 - 17 Uhr
Montag nach Vereinbarung

SZL IN WERDER:
Adolf-Damaschke-Straße 56-58
14542 Werder
Dienstag - Freitag 9 - 17 Uhr
Montag nach Vereinbarung